

BeoLab 11

Guida

BANG & OLUFSEN

AVVERTENZA: per evitare il rischio di incendi o scariche elettriche, non esporre questo apparecchio a pioggia o umidità. Non esporre l'apparecchio a gocciolii o spruzzi e non collocare oggetti contenenti liquidi, ad esempio vasi, sopra di esso.

Per scollegare completamente l'apparecchio dall'alimentazione CA, scollegare il cavo dell'alimentazione dalla presa a muro. Il dispositivo scollegato rimarrà pronto per l'uso.



Il simbolo del triangolo con la saetta avvisa l'utente della presenza di una pericolosa corrente non isolata all'interno del prodotto, abbastanza potente da costituire un rischio di scosse elettriche.



Il simbolo con il punto esclamativo avvisa l'utente della presenza di importanti istruzioni sul funzionamento e la manutenzione nella documentazione che accompagna il prodotto.

Dopo aver installato il subwoofer secondo la modalità descritta nelle pagine successive, collegare l'intero impianto alla rete di alimentazione elettrica. La spia luminosa diventa rossa, a indicare che il subwoofer è in modalità standby, pronto per essere utilizzato. Il subwoofer è stato ideato per rimanere in modalità standby quando non viene utilizzato.

NOTA: il subwoofer è dotato di un sistema di protezione nel caso in cui il diffusore attivo si surriscaldi. Il circuito di protezione del subwoofer può attivarsi dopo un certo periodo di utilizzo ad alto volume.

Accensione e spegnimento - spia luminosa

Quando si accende l'impianto Bang & Olufsen, anche il subwoofer si accende. La spia di standby rossa si accende. La spia di standby verde, a indicare che il subwoofer è acceso.

Quando si spegne l'impianto o si disattiva l'audio, la spia luminosa diventa immediatamente rossa, a indicare che anche il subwoofer non è più attivo.

Protezione del subwoofer

Se il diffusore attivo si surriscalda, il subwoofer riduce immediatamente il volume. Una volta che la situazione si è stabilizzata, il volume ritorna gradualmente al livello normale.

Se il subwoofer viene utilizzato costantemente a un volume molto alto, dopo un determinato periodo di tempo l'audio sarà completamente disattivato.

Se il subwoofer disattiva l'audio, la spia luminosa diventa arancione.

Per ripristinare l'audio:

- > Scollegare il subwoofer dalla rete elettrica.
- > Attendere che il diffusore attivo si raffreddi.
- > Ricollegare il subwoofer alla rete elettrica.

Se il problema persiste, contattare il proprio rivenditore Bang & Olufsen.

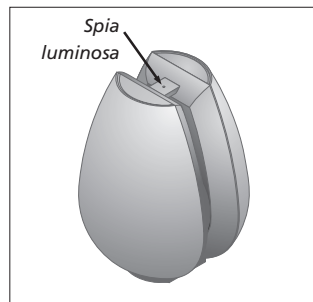

Pulizia del subwoofer

Spolverare le superfici utilizzando un panno asciutto e morbido. Se necessario, per rimuovere macchie o sporco, usare un panno soffice e umido e una soluzione di acqua e detergente delicato, per esempio detersivo per stoviglie.

Non pulire alcuna parte del subwoofer con alcol o altri solventi.

NOTA: l'ascolto prolungato ad alto volume può danneggiare l'udito.

Installazione del subwoofer

Si consiglia di attenersi alla seguente procedura:

- Scollegare l'impianto dalla rete di alimentazione.
- Posizionare il subwoofer secondo le istruzioni in "*Posizionamento del subwoofer a seconda della propria configurazione*" (pag. 8). Per informazioni sul montaggio del subwoofer sugli accessori opzionali, consultare la Guida fornita con gli accessori.
- Impostare gli interruttori sui settaggi corretti. Vedere la sezione "*Posizionamento del subwoofer a seconda della propria configurazione*" (pp. 8–9).
- Collegare al sistema di diffusori, come descritto in "*Collegamento al sistema di diffusori*" (pp. 6–7).
- Ricollegare l'impianto alla rete elettrica.

Precauzioni

- Accertarsi di posizionare e collegare il subwoofer nel modo indicato nelle istruzioni fornite nella presente Guida. Per evitare lesioni, utilizzare solamente stand e staffe da parete approvati da Bang & Olufsen.
- Il subwoofer può essere spento completamente solo scollegandolo dalla presa a muro.
- Non ostruire lo spazio fra le unità del subwoofer.
- Il subwoofer è stato realizzato per il solo utilizzo in ambienti domestici privi di umidità e in cui la temperatura è compresa tra 10° e 40° C.
- Ricordarsi che tutti i diffusori nella configurazione devono essere collegati a una presa della corrente elettrica, in quanto sono stati progettati a tale scopo, in modo che possano accendersi automaticamente.
- Non tentare di aprire il subwoofer. Tali operazioni devono essere eseguite solo da personale tecnico qualificato.

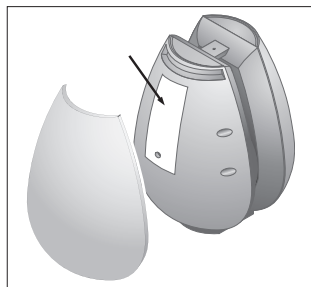

Ubicazione dell'etichetta di identificazione del prodotto.

La rimozione del guscio esterno del subwoofer deve essere eseguita solo da personale tecnico qualificato per prevenire possibili danni all'apparecchio.

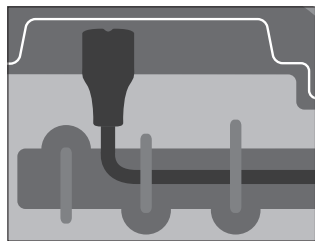
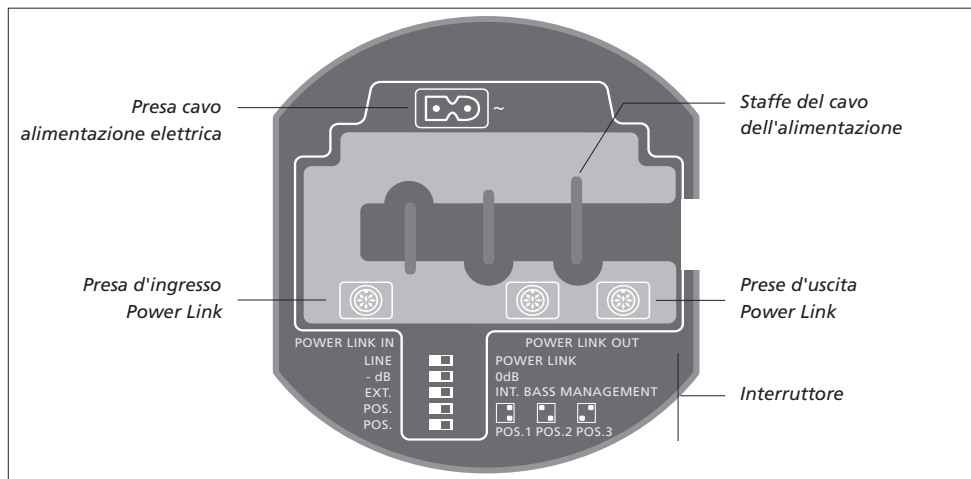

Per ragioni di sicurezza, il cavo dell'alimentazione elettrica **deve** essere fissato dietro l'apposita staffa.

Cavo dell'alimentazione: il cavo dell'alimentazione e la relativa spina in dotazione sono stati progettati specificamente per il prodotto. Se si cambia la spina o si danneggia il cavo, è necessario acquistare un nuovo cavo da un rivenditore Bang & Olufsen.

Collegamento al sistema di diffusori

Per collegare il subwoofer al proprio sistema, utilizzare un cavo Power Link Bang & Olufsen.

Il pannello delle prese del subwoofer è accessibile dalla base dell'apparecchio; vedere pagina 5.

Per informazioni specifiche sugli altri diffusori e unità del proprio impianto Bang & Olufsen, vedere le Guide fornite con questi prodotti.

Collegamenti ai diffusori

In queste due pagine sono illustrati due esempi di configurazioni.

Sistema audio surround:

Il sistema è dotato di una presa dedicata per il subwoofer e tutti i diffusori sono collegati direttamente all'impianto Bang & Olufsen.

- > Collegare un'estremità del cavo alla presa contrassegnata con POWER LINK IN sul subwoofer e l'altra estremità alla presa per il subwoofer dell'impianto Bang & Olufsen.
- > Collegare gli altri diffusori alle prese per i diffusori dell'impianto Bang & Olufsen.
- > Selezionare EXT. BASS MANAGEMENT; vedere pagina 9.

Sistema stereo:

I diffusori sinistro e destro sono collegati al subwoofer e il subwoofer è collegato all'impianto Bang & Olufsen.

- > Collegare un'estremità del cavo alla presa contrassegnata con POWER LINK IN sul subwoofer e l'altra estremità alle prese per i diffusori dell'impianto Bang & Olufsen.
- > Collegare gli altri diffusori alle prese contrassegnate con POWER LINK OUT sul subwoofer.
- > Selezionare INT. BASS MANAGEMENT; vedere pagina 9.

Collegamento alla rete di alimentazione

Collegare il cavo dell'alimentazione in dotazione alla presa contrassegnata con ~.

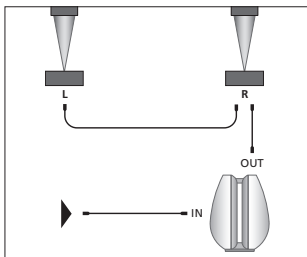
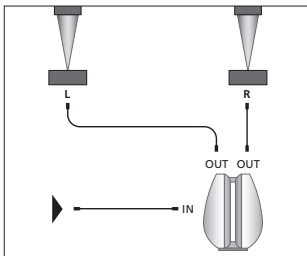
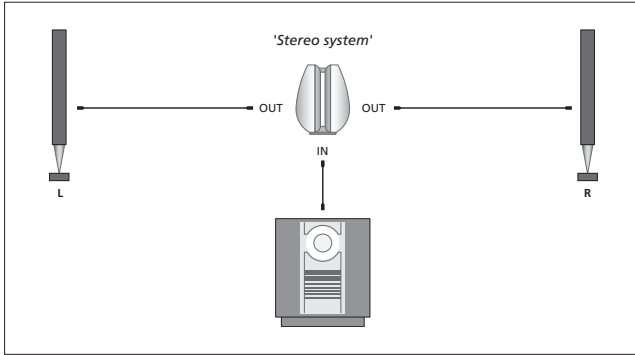
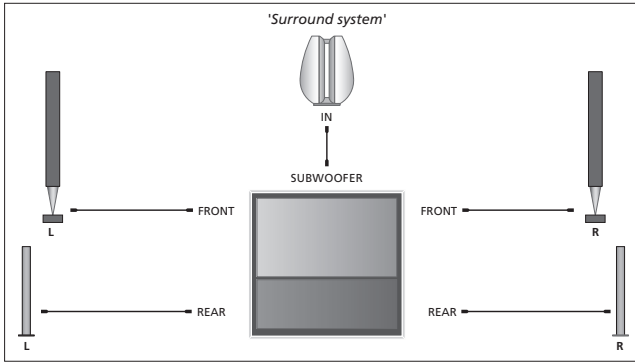

Instradamento del segnale da diffusore a diffusore: *per evitare di dover installare cavi da entrambi i diffusori anteriori al subwoofer, si può scegliere di instradare il segnale da diffusore a diffusore.*

Posizionamento del subwoofer a seconda della propria configurazione

Il subwoofer offre opzioni di posizionamento estremamente flessibili. Per via delle sue dimensioni relativamente ridotte, può essere integrato nella maggior parte degli ambienti domestici e può essere posizionato praticamente ovunque nella stanza.

Per ottenere un suono il più naturale possibile, il subwoofer va posizionato nella metà anteriore della stanza, in base alla propria posizione di ascolto preferita.

Impostazione dell'interruttore POWER LINK e LINE

Utilizzare questo interruttore per configurare l'impianto.

Impianto Bang & Olufsen:

Per collegare il subwoofer al proprio impianto, utilizzare un cavo Power Link Bang & Olufsen. Impostare l'interruttore su POWER LINK.

Impianto di altra marca:

Utilizzare un cavo speciale, con un normale spinotto phono/mini jack su una estremità e uno spinotto DIN sull'altra (accessorio opzionale, disponibile presso i rivenditori Bang & Olufsen). Impostare l'interruttore su LINE.

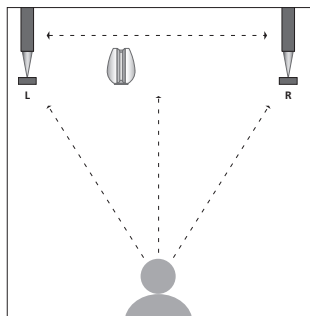

Idealmente, il subwoofer andrebbe posizionato alla stessa distanza dalla posizione di ascolto preferita dei diffusori anteriori, vale a dire quello sinistro e quello destro (e il centrale, se presente). Se possibile, va posizionato fra i due diffusori anteriori.

Impostazione dell'interruttore -dB/0dB

Utilizzare l'interruttore -dB/0dB per adattare l'output del subwoofer sulla base dei livelli di sensibilità dei diffusori BeoLab collegati.

Se si usa il subwoofer con BeoLab 4 PC, impostare l'interruttore su -dB.

Per tutti gli altri diffusori, impostare l'interruttore su 0dB.

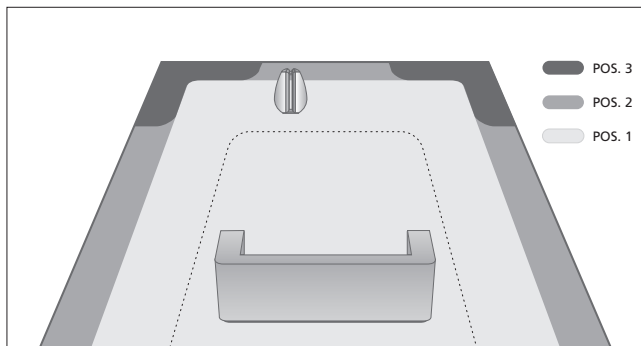

Non posizionare mai il subwoofer dietro la postazione d'ascolto.

Raccomandiamo di evitare di posizionare diffusori nell'area all'interno della linea tratteggiata.

Impostazione dell'interruttore EXT. e INT. BASS MANAGEMENT

A seconda della propria configurazione, è necessario impostare la funzione "bass management" (gestione dei bassi).

- Impostare l'interruttore su "EXT. BASS MANAGEMENT" se il subwoofer è collegato a una presa per subwoofer su un prodotto e nessun diffusore è collegato al subwoofer.
- Impostare l'interruttore su "INT. BASS MANAGEMENT" se altri diffusori sono collegati direttamente al subwoofer.

Impostazione dell'interruttore POS.

Usare l'interruttore di posizione per filtrare le distorsioni acustiche generate dal posizionamento del subwoofer in un angolo (rispetto a un posizionamento "freestanding").

L'impostazione dell'interruttore POS. è basata sul numero delle superfici nelle cui vicinanze si trova il subwoofer (entro circa 50 cm).

L'interruttore POS. consente tre impostazioni:

- POS.1: utilizzare questa impostazione se il subwoofer si trova vicino a una superficie (freestanding in una stanza o montato a parete). Illustrata dalle aree in grigio chiaro nell'illustrazione.
- POS.2: utilizzare questa impostazione se il subwoofer si trova vicino a due superfici (a pavimento, vicino a una parete). Illustrata dalle aree in grigio di tonalità media nell'illustrazione.
- POS.3: utilizzare questa impostazione se il diffusore si trova vicino a tre superfici (in un angolo). Illustrata dalle aree in grigio scuro nell'illustrazione.

Le posizioni indicate sono solo una guida. Impostare l'interruttore POS. sul settaggio che meglio si addice alle proprie preferenze di ascolto.

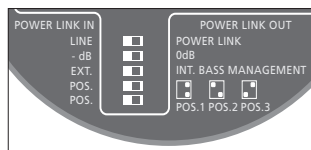

Impostare l'interruttore POS. a seconda della propria configurazione.

>> *Posizionamento del subwoofer a seconda della propria configurazione*

Utilizzo di BeoLab 4 con il subwoofer

Se possibile, usare un cavo Power Link e impostare l'interruttore POWER LINK su LEFT o RIGHT.

Se si utilizza un cavo mini jack, impostare sempre l'interruttore LINE IN su LINE. Non utilizzare l'impostazione PC.

Impostare l'interruttore sul subwoofer su 0dB.

Nota: non utilizzare l'impostazione -dB se il subwoofer non è collegato a un BeoLab 4 PC.

**Rifiuti di apparecchiature
elettriche ed elettroniche
(WEEE) – Protezione
dell'ambiente**



Apparecchiature e componenti elettrici ed elettronici, parti e batterie, contrassegnati con questo simbolo non devono essere smaltiti con i normali rifiuti domestici, ma devono essere raccolti e smaltiti separatamente. Smaltire apparecchiature elettriche ed elettroniche e batterie tramite gli appositi sistemi di raccolta disponibili nel proprio Paese consente di tutelare l'ambiente e la salute umana e di contribuire all'uso razionale delle risorse naturali. La raccolta di apparecchiature

e rifiuti elettrici ed elettronici, e batterie, evita la potenziale contaminazione dell'ambiente con le sostanze pericolose presenti in questi prodotti e apparecchiature. Per informazioni sulla procedura di smaltimento corretta per il proprio Paese, rivolgersi a un rivenditore Bang & Olufsen.

Se le dimensioni del prodotto non consentono l'applicazione del simbolo, questo sarà riportato nella Guida utente, sul certificato di garanzia o sulla confezione.



Questo prodotto è conforme alle normative esposte nelle Direttive 2004/108/EC e 2006/95/EC.

Tutti i prodotti Bang & Olufsen sono conformi alle applicabili leggi sull'ambiente in tutto il mondo.

Le specifiche tecniche, le funzioni e il relativo utilizzo possono essere modificati senza preavviso.

